

Hand-Held Druckmessgerät Typ CPH6300-S1 (1-Kanal-Version) Typ CPH6300-S2 (2-Kanal-Version)

WIKAI Datenblatt CT 12.01



weitere Zulassungen
siehe Seite 4 - 5

Anwendungen

- Kalibrierservice- und Dienstleistungsbereiche
- Mess- und Regelwerkstätten
- Qualitätssicherung
- Dichtheitsprüfungen

Besonderheiten

- Robustes und wasserdichtes digitales Anzeigergerät mit austauschbaren Drucksensoren (Plug-and-Play)
- Messbereiche von 0 ... 25 mbar bis 0 ... 1.000 bar (0 ... 0,4 psi bis 0 ... 14.500 psi)
- Druckart: positiver und negativer Überdruck, Absolutdruck und Differenzdruck
- Genauigkeit: 0,2 %, optional 0,1 % (inkl. Kalibrierzertifikat)
- Software und komplette Servicekoffer (inkl. Pumpen) erhältlich



Hand-Held Druckmessgerät Typ CPH6300-S1 mit Referenz-Drucksensor Typ CPT6200

Beschreibung

Umfangreiche Einsatzmöglichkeiten

Für das Hand-Held Druckmessgerät Typ CPH6300 stehen CrNi-Stahl-Drucksensoren mit Messbereichen bis zu 1.000 bar (14.500 psi) zur Verfügung. Durch das robuste und wasserdichte Design ist das CPH6300 für den Einsatz in widriger Umgebung ideal. Das digitale Anzeigergerät erkennt automatisch den Messbereich des jeweils angesteckten Drucksensors und gewährleistet eine hochgenaue Druckmessung.

Funktionalität

Das CPH6300 kann zum Messen von Über- und Absolutdruck verwendet werden. Differenzdruckmessung ist mit der 2-Kanal-Version CPH6300-S2 und zwei angeschlossenen Referenz-Drucksensoren Typ CPT6200 möglich. Wählbare Druckeinheiten sind hierbei bar, mbar, psi, Pa, kPa, MPa, mmHg, inHg, mH₂O und eine kundenspezifische Einheit.

Ein integrierter Datenlogger und diverse Funktionen, wie z. B. Min, Max, Hold, Tara, Nullpunktgleich, Alarm, Power-Off, Spitzenwerterfassung (1.000 Messungen/s), Mittelwertfilter etc. ermöglichen den vielfältigen Einsatz des CPH6300. Die große Anzeige mit Hintergrundbeleuchtung sowie eine lange Batterielebensdauer runden die Besonderheiten des CPH6300 ab.

Software

Neben der Datenlogger-Auswertesoftware GSoft zur tabellarischen und graphischen Darstellung der Loggerdaten ist die Kalibriersoftware WIKAI-Cal für Kalibrieraufgaben erhältlich. Die WIKAI-Cal bietet neben einer PC-unterstützten Kalibrierung, auch die Verwaltung der Kalibrier- und Gerätedaten in einer SQL-Datenbank. Für den Datentransfer steht eine USB-Schnittstelle zur Verfügung.

Komplette Test- und Servicekoffer

Für den Wartungs- und Serviceeinsatz existieren unterschiedliche Koffersysteme. Verfügbar sind Servicekoffer mit/ohne Druckerzeugung, Akku, Akkuladegerät, Anschlussadapter, etc.

Zertifizierte Genauigkeit

Pro Referenz-Drucksensor wird die Genauigkeit für die komplette Messkette in einem Werkskalibrierschein zertifiziert und dem Gerät beigelegt. Auf Wunsch erstellen wir ein DKD/DAkkS-Kalibrierzertifikat für dieses Gerät.

Technische Daten

Hand-Held Druckmessgerät Typ CPH6300 (gesamte Messkette)						
Messeingänge	1 Eingang bei CPH6300-S1 2 Eingänge bei CPH6300-S2					
Messbereich						
Relativdruck	mbar	-600 ... 0	-600 ... +600	-400 ... 0	-400 ... +400	-250 ... 0
		-250 ... +250	-100 ... +100	-20 ... 60	-20 ... 40	-20 ... 25
		0 ... 25	0 ... 40	0 ... 60	0 ... 100	0 ... 160
		0 ... 250	0 ... 400	0 ... 600		
	bar	-1 ... 0	-1 ... 1,5	-1 ... 3	-1 ... 5	-1 ... 9
		-1 ... 15	-1 ... 24	-1 ... 39	0 ... 1	0 ... 1,6
		0 ... 2,5	0 ... 4	0 ... 6	0 ... 10	0 ... 16
		0 ... 25	0 ... 40	0 ... 60	0 ... 70	0 ... 100
		0 ... 160	0 ... 250	0 ... 400	0 ... 600	0 ... 1.000
	psi	0 ... 0,4	0 ... 0,6	0 ... 0,9	0 ... 1,5	0 ... 2,5
		0 ... 4	0 ... 6	0 ... 10	0 ... 14,5	0 ... 25
		0 ... 40	0 ... 60	0 ... 90	0 ... 145	0 ... 250
		0 ... 360	0 ... 580	0 ... 870	0 ... 1.450	0 ... 2.320
		0 ... 3.630	0 ... 5.800	0 ... 8.700	0 ... 14.500	
	Absolutdruck	mbar abs.	0 ... 250		0 ... 400	
bar abs.		0 ... 1	0 ... 1,6	0 ... 2,5	0 ... 4	0 ... 6
		0 ... 10	0 ... 16	0 ... 25	0,8 ... 1,2	
Überlast-Druckgrenze	3-fach; ≤ 25 bar 2-fach; > 25 bar ... ≤ 600 bar 1,5-fach; > 600 bar			3-fach; ≤ 360 psi 2-fach; > 360 psi ... ≤ 8.700 psi 1,5-fach; > 8.700 psi		
Auflösung	abhängig vom Druckbereich (max. 4 1/2 Digit)					
Genauigkeit der Messkette ¹⁾	0,2 % FS (Auflösung 4 Digit); {optional: 0,1 % FS (Auflösung: 4 1/2 Digit)}					
Druckarten	Relativdruck, {Absolutdruck von 0 ... 25 bar abs. (0 ... 360 psi abs.) und Vakuummessbereiche von -1 ... +39 bar (-14,5 ... 550 psi)} Differenzdruckmessung nur mit CPH6300-S2 und zwei angeschlossenen Referenz-Drucksensoren Typ CPT6200 möglich					
Sensorkompatibilität	Kompatibel mit Referenz-Drucksensoren Typ CPT6200					

{ } Angaben in geschweiften Klammern beschreiben gegen Mehrpreis lieferbare Sonderheiten.

1) Ist durch die Gesamt-Messunsicherheit definiert, welche durch den Erweiterungsfaktor ($k = 2$) ausgedrückt wird und folgende Faktoren beinhaltet: die gerätespezifische Performance, Messunsicherheit des Referenzgerätes, Langzeitstabilität, Einfluss durch Umgebungsbedingungen, Drift und Temperatureinflüsse über den kompensierten Bereich bei periodischem Nullpunktgleich.

2) Referenzbedingungen: 15 ... 25 °C (59 ... 77 °F)

Digitales Anzeigergerät Typ CPH6300	
Anzeige	
Display	4 1/2-stellig, großes LC-Display mit Hintergrundbeleuchtung, zur Anzeige von zwei Druckwerten und Zusatzinformation
Display-Anzeigebereich	-19999 ... 19999 Digits, je nach verwendetem Sensor
Druckeinheiten	bar, mbar, psi, Pa, kPa, MPa, mmHg, inHg, m _l O und eine kundenspezifische Einheit mit Voreinstellung auf kg/cm ² (abhängig vom Messbereich frei wählbar)
Funktionen	
Messrate	4/s („slow“); 1.000/s („fast“); > 1.000/s ungefiltert (Spitzenwerterfassung), auswählbar
Speicher	Min./Max., integrierter Datenlogger
Funktionen via Tastendruck	Hintergrundbeleuchtung, Min./Max.-Speicher, Hold, Tara, Nullpunktgleich, Logger (Start/ Stopp)
Menüfunktionen	Min./Max.-Alarm (akustisch/visuell), Sealevel (barometrischer Luftdruck), Power-Off-Funktion, Messrate, Mittelwertfilter
Mittelwertfilter	1 ... 120 Sekunden, einstellbar
Datenlogger	Einzelwertlogger: bis zu 1.000 Aufzeichnungen (mit Messstelleneingabe, 40 einstellbare Messstellentexte oder Messstellen-Nr.) inkl. Uhrzeit via Tastendruck Zyklischer Logger: automatische Aufzeichnung von bis zu 10.000 Werten inkl. Uhrzeit Zykluszeit: wählbar von 1 ... 3.600 Sekunden
Echtzeituhr	integrierte Uhr mit Datum
Leckagetest/Dichtheitsprüfungen	Druckrate-Anzeige, Protokollierung über Datenlogger
Spannungsversorgung	
Hilfsenergie	2 x 1,5 V AAA-Batterien
Batterielebensdauer	> 500 Betriebsstunden (1 Sensor bei einer Messrate von 4/s)
Batteriestandsanzeige	Symbolanzeige im Display
Zulässige Umgebungsbedingungen	
Betriebstemperatur	-25 ... +50 °C (-13 ... +122 °F)
Lagertemperatur	-25 ... +70 °C (-13 ... +158 °F)
Relative Luftfeuchte	0 ... 95 % r. F. (nicht kondensierend)
Kommunikation	
Schnittstelle	USB via Schnittstellenkabel
Analogausgang	DC 0 ... 1 V; konfigurierbar (via Menü alternativ zur Schnittstelle aktivierbar)
Gehäuse	
Material	schlagfester ABS-Kunststoff, Folientastatur, Klarsichtscheibe, Silikonschutzhülle
Schutzart	IP65, IP67 (beide Schutzarten werden eingehalten)
Elektrischer Anschluss	Sensorkabel: Bajonettstecker, 7-polig Schnittstelle: Bajonettstecker, 4-polig
Abmessungen	Siehe technische Zeichnung
Gewicht	ca. 250 g (0,55 lbs) (inkl. Batterien und Schutzhülle)

Referenz-Drucksensor Typ CPT6200



Prozessanschluss ⁴⁾	G ½ B; {frontbündig (G 1 für 0,1 ... 1,6 bar (1,5 ... 23,2 psi)) oder diverse Anschlussadapter auf Anfrage}
Werkstoff	
Messstoffberührte Teile	CrNi-Stahl oder Elgiloy [®] , (> 25 bar (360 psi) zusätzlich mit Dichtung NBR ^{β)} Frontbündige Ausführung: CrNi-Stahl {Hastelloy C4}; O-Ring: NBR {FKM/FPM oder EPDM}
Interne Übertragungsmedium	Synthetisches Öl (nur bei Messbereichen bis 16 bar (250 psi) oder frontbündige Membrane) {Halocarbonöl für Sauerstoff-Ausführungen}; {FDA-gelistet für Nahrungsmittelindustrie}
Sensordaten	
Genauigkeit ¹⁾	≤ 0,2 % der Spanne bei Referenzbedingungen ²⁾
Kompensierter Bereich	0 ... 80 °C (0 ... 176 °F)
Mittlerer Temperaturkoeffizient	≤ 0,2 % der Spanne/10 K (außerhalb der Referenzbedingungen)
Zulässige Umgebungsbedingungen	
Messstofftemperatur ⁴⁾	-30 ... +100 °C (-22 ... +212 °F ^{δ)}
Betriebstemperatur	-20 ... +80 °C (-4 ... +176 °F)
Lagertemperatur	-40 ... +100 °C (-40 ... +212 °F ^{δ)}
Feuchtigkeit	0 ... 95 % r. F. (nicht kondensierend)
Gehäuse	
Material	CrNi-Stahl
Anschluss an das CPH6300	Standard: via 1 m (3,3 ft) Verbindungskabel (Plug-and-Play) Optional: bis zu 5 m (16,4 ft)
Schutzart	IP67
Abmessungen	Siehe technische Zeichnung
Gewicht	ca. 220 g (0,49 lbs)

{ } Angaben in geschweiften Klammern beschreiben gegen Mehrpreis lieferbare Sonderheiten.

- Ist durch die Gesamt-Messunsicherheit definiert, welche durch den Erweiterungsfaktor (k = 2) ausgedrückt wird und folgende Faktoren beinhaltet: die gerätespezifische Performance, Messunsicherheit des Referenzgerätes, Langzeitstabilität, Einfluss durch Umgebungsbedingungen, Drift und Temperatureinflüsse über den kompensierten Bereich bei periodischem Nullpunktgleich.
- Referenzbedingungen: 15 ... 25 °C (59 ... 77 °F)
- Für Druckmessbereiche 0 ... 25 mbar, 0 ... 40 mbar und 0 ... 60 mbar (0 ... 0,4 psi, 0 ... 0,6 psi und 0 ... 0,9 psi) sind die messstoffberührten Teile aus CrNi-Stahl, Silizium, Aluminium, Gold, Silikon.
- Als Sauerstoff-Ausführung ist eine frontbündige Version nicht erhältlich. In Sauerstoff-Ausführung ist der Typ CPT6200 nur möglich mit Überdruck-Messbereich ≥ 0,25 bar (≥ 0,4 psi), Messstofftemperatur -10 ... +50 °C (14 ... 122 °F) und messstoffberührte Teile in CrNi-Stahl oder Elgiloy[®].
- Für Druckmessbereiche 0 ... 25 mbar, 0 ... 40 mbar und 0 ... 60 mbar (0 ... 0,4 psi, 0 ... 0,6 psi und 0 ... 0,9 psi) sind die Messstofftemperatur und Lagertemperatur auf +80 °C (176 °F) begrenzt.

Zulassungen

Logo	Beschreibung	Land
	EU-Konformitätserklärung für CPH6300 <ul style="list-style-type: none"> EMV-Richtlinie EN 61326 Emission (Gruppe 1, Klasse B) und Störfestigkeit (tragbares Gerät) RoHS-Richtlinie 	Europäische Union
	EU-Konformitätserklärung für CPT6200 <ul style="list-style-type: none"> EMV-Richtlinie EN 61326 Emission (Gruppe 1, Klasse B) und Störfestigkeit (tragbares Gerät) Druckgeräterichtlinie PS > 200 bar; Modul A, durchhaltendes Ausrüstungsteil RoHS-Richtlinie 	Europäische Union
	EAC <ul style="list-style-type: none"> EMV-Richtlinie Druckgeräterichtlinie 	Eurasische Wirtschaftsgemeinschaft
	GOST Metrologie, Messtechnik	Russland
	KazInMetr Metrologie, Messtechnik	Kasachstan
-	MTSCHS Genehmigung zur Inbetriebnahme	Kasachstan

Logo	Beschreibung	Land
	BelGIM Metrologie, Messtechnik	Weißrussland
	UkrSEPRO Metrologie, Messtechnik	Ukraine
	Uzstandard Metrologie, Messtechnik	Usbekistan

Zertifikate/Zeugnisse

Zertifikat	
Kalibrierung	Standard: Kalibrierzertifikat 3.1 nach DIN EN 10204 Option: DKD/DakS-Kalibrierzertifikat
Empfohlenes Rekalibrierungsintervall	1 Jahr (abhängig von den Nutzungsbedingungen)

Zulassungen und Zertifikate siehe Internetseite

Abmessungen in mm (in)

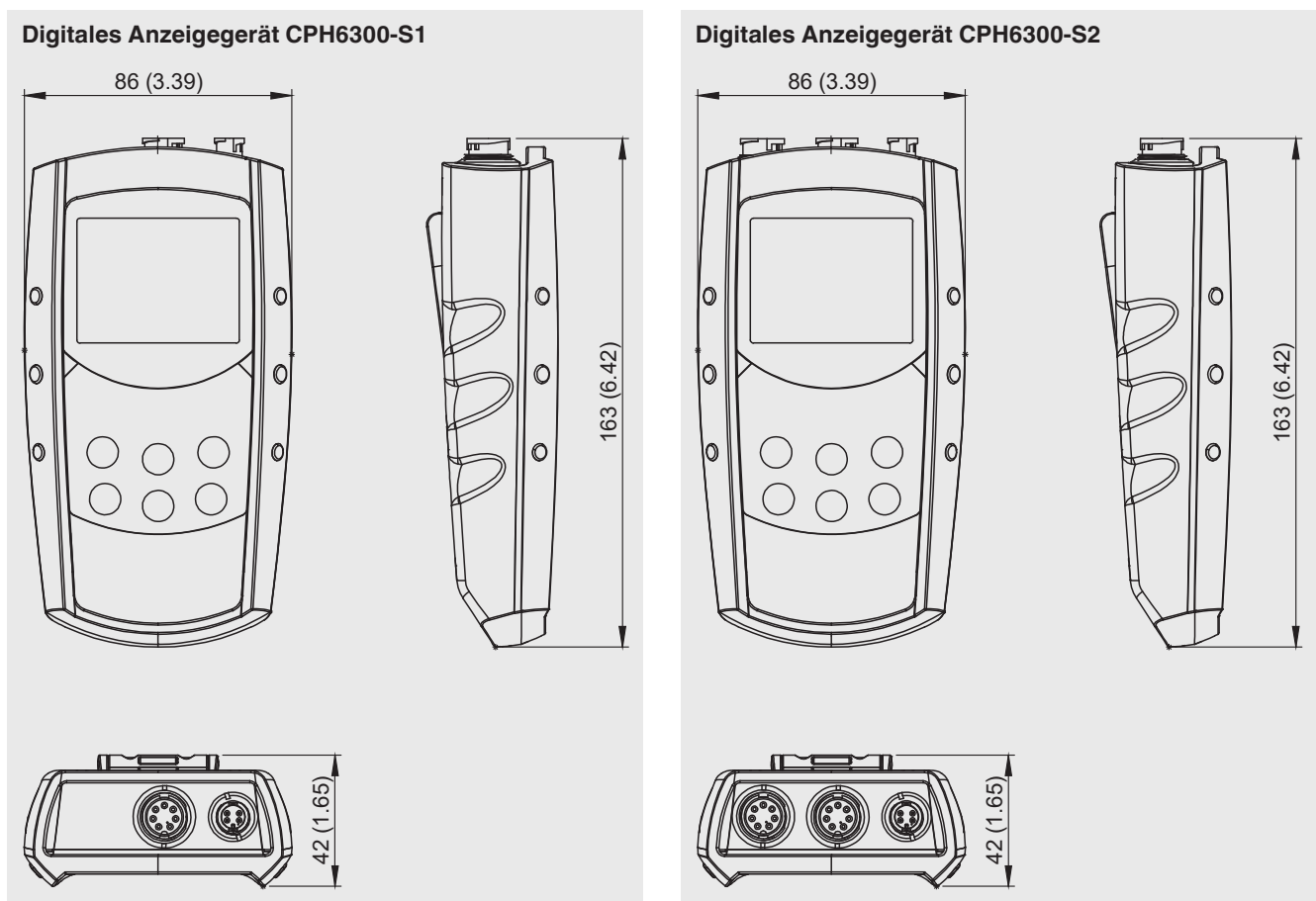

Abmessungen in mm (in)

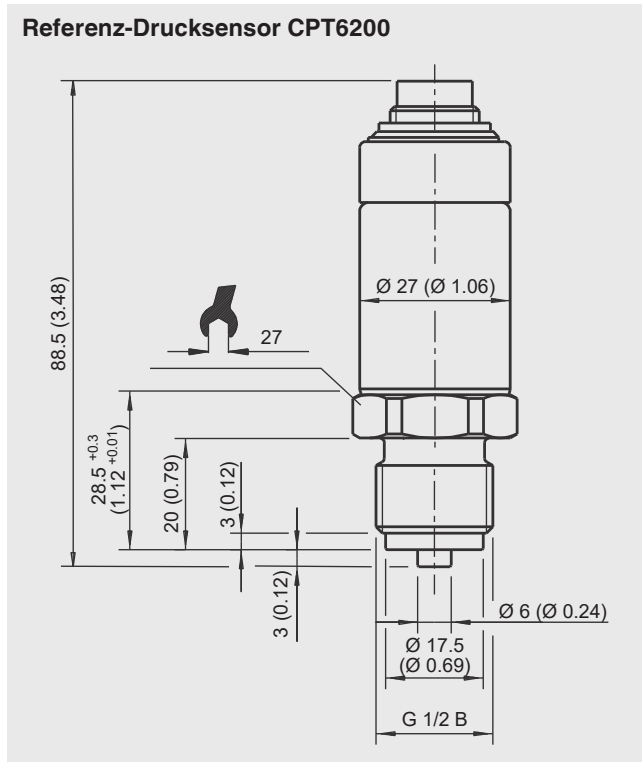

Elektrische Anschlüsse

Typ CPH6300-S1

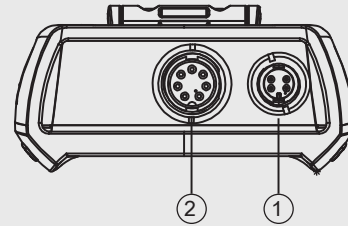

Typ CPH6300-S2

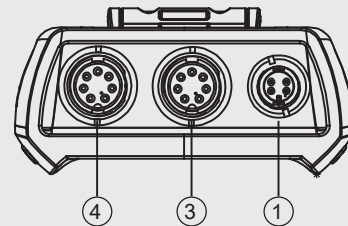

- ① Schnittstellenanschluss
- ② Anschluss Kanal 1 (nur mit CPH6300-S1)
- ③ Anschluss Kanal 2 (nur mit CPH6300-S2)
- ④ Anschluss Kanal 1 (nur mit CPH6300-S2)

Bedienfunktionen der Typen CPH6300-S1 und CPH6300-S2

1- und 2-Kanal-Version mit externen Drucksensoren

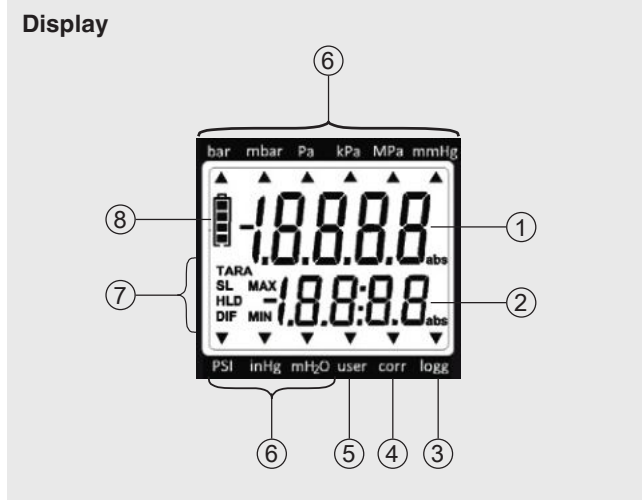

- ① **Hauptanzeige:** aktueller Messwert von Sensor 1
- ② **Nebenanzeige:** aktueller Messwert von Sensor 2 oder Differenzwert zwischen Sensor 1 und Sensor 2
- ③ **logg-Pfeil:** Logger ist bereit
Pfeil blinkt: automatische Aufzeichnung (Logg CYCL) aktiv
- ④ **corr-Pfeil:** Nullpunkt- oder Steigungskorrektur wurde vorgenommen
- ⑤ **user-Pfeil:** Messwert wird in der frei konfigurierbaren User-Einheit angegeben
- ⑥ Anzeigepfeile für **Messwerteinheiten**
- ⑦ Anzeigeelemente zur Darstellung des Min./Max.-Messwertes sowie der Tara-Funktion und Sealevel-Korrektur
- ⑧ Batteriestandsanzeige

Tastatur

	Gerät ein
	Beleuchtung ein
2 Sek.	Gerät aus

	MAX-Funktion ein/aus
2 Sek.	MAX-Wert Löschen

	TARA-Funktion ein
2 Sek.	TARA-Funktion aus
5 Sek.	Nullpunktgleich ein
10 Sek.	Nullpunktgleich aus

	Umschalten der Nebenanzeige CH1 <-> CH2 <-> DIF (nur bei 2-Kanal)
2 Sek.	Hauptmenü Aufruf der Konfiguration

	MIN-Funktion ein/aus
2 Sek.	MIN-Wert Löschen

	Hold-Funktion ein/aus	A
	Messwert Speichern	B
2 Sek.	Speicher-Freigabe?	
2 Sek.	Zyklisch Speichern	C
2 Sek.	Speicherung Stopp?	
2 Sek.	Speicher-Freigabe?	

= Taste drücken
 2 Sek. = Taste für 2 Sekunden gedrückt halten
 Ausführliche Hinweise: siehe Betriebsanleitung

wenn:
 A = Loggerfunktionen deaktiviert
 B = Loggerfunktion „Messwert speichern“ via Menü aktiviert
 C = Loggerfunktion „Zyklisch speichern“ via Menü aktiviert

Komplette Test- und Servicekoffer

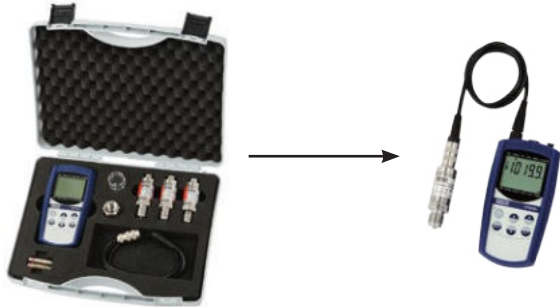

Grundausrüstung

Kalibrierkoffer mit Hand-Held Druckmessgerät Typ CPH6300 für die Messgröße Druck bestehend aus:

- Bereitschaftskoffer aus Kunststoff mit Schaumstoffeinlage
- Hand-Held Druckmessgerät Typ CPH6300
- Zwei AAA-Batterien
- Dichtungssatz
- Sensorkabel
- Aussparungen für mehrere CPT6200 Referenz-Drucksensoren

Verfügbare Messbereiche siehe Technische Daten.



Grundausrüstung inkl. pneumatischer Druckerzeugung

Kalibrierkoffer mit Hand-Held Druckmessgerät Typ CPH6300 und Handprüfpumpe Typ CPP30 für die Messgröße Druck, -0,95 ... +35 bar (-28 inHg ... 500 psi), bestehend aus:

- Bereitschaftskoffer aus Kunststoff mit Schaumstoffeinlage
- Hand-Held Druckmessgerät Typ CPH6300
- Pneumatische Handprüfpumpe Typ CPP30; -0,95 ... +35 bar (-28 inHg ... +500 psi)
- Dichtungssatz
- Sensorkabel
- Aussparungen für mehrere CPT6200 Referenz-Drucksensoren

Verfügbare Messbereiche siehe Technische Daten.



Grundausrüstung inkl. hydraulischer Druckerzeugung

Kalibrierkoffer mit Hand-Held Druckmessgerät Typ CPH6300 und Handprüfpumpe Typ CPP700-H oder CPP1000-H für die Messgröße Druck, 0 ... 700 bar oder 0 ... 1.000 bar (0 ... 10.000 psi oder 0 ... 14.500 psi), bestehend aus:

- Bereitschaftskoffer aus Kunststoff mit Schaumstoffeinlage
- Hand-Held Druckmessgerät Typ CPH6300
- Hydraulische Handprüfpumpe Typ CPP700-H oder CPP1000-H; 0 ... 700 bar oder 0 ... 1.000 bar (0 ... 10.000 psi oder 0 ... 14.500 psi)
- Dichtungssatz
- Sensorkabel
- Aussparungen für mehrere CPT6200 Referenz-Drucksensoren

Verfügbare Messbereiche siehe Technische Daten.

Datenlogger-Auswertesoftware GSoft

Die Datenlogger-Auswertesoftware GSoft dient zur Darstellung der Loggerdaten des Hand-Held Druckmessgerätes Typ CPH6300 auf einem PC in Tabellenform und als Diagramm.

- Einfachste Bedienung aufgrund von selbsterklärender Werkzeugleisten
- Daten der Druck- und Temperatur-Hand-Helds (CTH6200) können in einem Diagramm dargestellt werden (zwei separate y-Achsen)
- Diagramm verfügt über eine Zoomfunktion
- Bedienung der Loggerfunktion via PC (Remote-Control)
- Daten können exportiert werden (Excel®, etc.)
- Sprachen: Deutsch, Englisch, Französisch, Spanisch und Tschechisch

Systemanforderungen

- IBM kompatibler PC (Pentium®)
- Mindestens 20 MB freier Festplattenspeicher
- CD-ROM-Laufwerk
- Mindestens 32 MB Arbeitsspeicher
- Windows®-Betriebssystem 95, 98, NT 4.0 (mit Service Pack 3.0 oder höher), 2000, XP, Vista oder 7
- Maus
- USB-Anschluss (via Schnittstellenkabel)

Zur Verwendung der Software GSoft mit dem CPH6300 wird mindestens GSoft Version 3.0 benötigt. Kostenlose Updates stehen auf www.wika.de zum Download bereit.

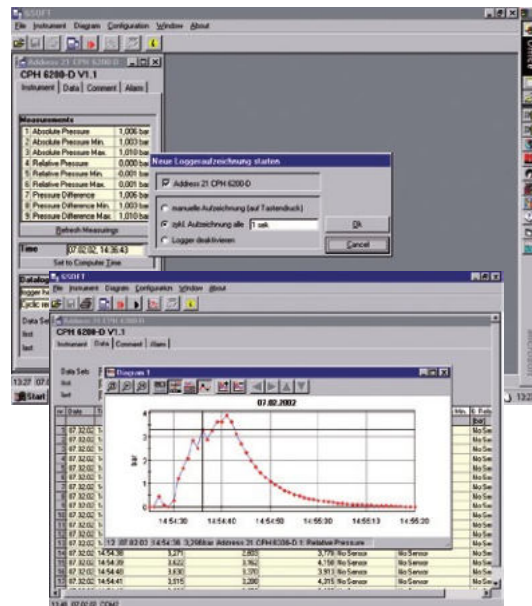

Datenexport z. B. in eine Excel®-Datei

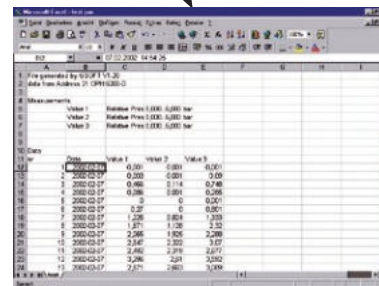

Windows® ist eine geschützte Marke der Microsoft Corporation in den Vereinigten Staaten und weiteren Ländern.

Einfachste Bedienung aufgrund selbsterklärender Symboltasten

Haupt-Werkzeugleiste

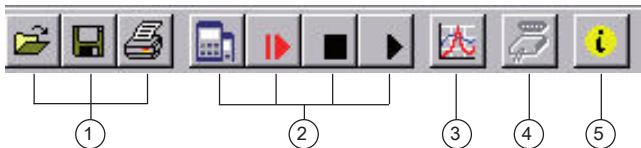

- ① Dateifunktionen: öffnen, speichern, drucken
- ② Loggerfunktionen: Verbindung aufbauen, Logger starten, stoppen, Daten lesen
- ③ Datendarstellung: Diagramm erstellen
- ④ Konfiguration Schnittstelle
- ⑤ Programminfo
- ⑥ Einstellungen: Gitter- und Farbeinstellungen, manuelles Zoomen

Diagramm-Werkzeugleiste

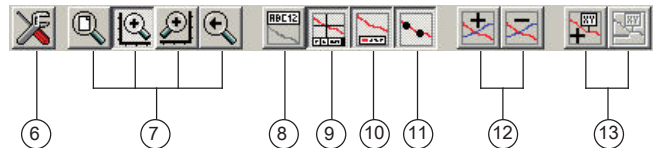

- ⑦ Zoom: alles, linke oder rechte y-Achse (via Maus), zurück
- ⑧ Diagramm umbenennen
- ⑨ Cursor an/aus (Info-Fußzeile)
- ⑩ Legende an/aus
- ⑪ (Messpunkt) Symbole an/aus
- ⑫ Messreihen (hinzufügen/entfernen)
- ⑬ Beschriftung von Messpunkten (hinzufügen/entfernen)

Kalibriersoftware WIKA-Cal

Einfach und schnell zum hochwertigen Kalibrierzertifikat

Die Kalibriersoftware WIKA-Cal dient zum Erstellen von Kalibrierzeugnissen oder Loggerprotokollen für Druckmessgeräte und steht als Demoversion kostenlos zum Download bereit.

Eine Vorlage oder auch Template hilft dem Nutzer durch den Erstellungsprozess eines Dokuments.

Um von der Demoversion auf eine Vollversion des jeweiligen Templates umzusteigen, muss ein USB-Stick mit dem Template erworben werden.

Die vorinstallierte Demoversion stellt sich beim Einstecken des USB-Sticks automatisch zur gewählten Vollversion um und steht so lange zur Verfügung wie der USB-Stick am Computer angeschlossen ist.

- Erstellen von Kalibrierzeugnissen für mechanische und elektronische Druckmessgeräte
- Ein Kalibrierassistent führt durch die Kalibrierung
- Automatische Generierung der Kalibrierschritte
- Zeugniserstellung 3.1 nach DIN EN 10204
- Erstellen von Loggerprotokollen
- Bedienerfreundliche Oberfläche
- Sprachen: Deutsch, Englisch, Italienisch und weitere folgen in Softwareupdates



Weitere Informationen siehe Datenblatt CT 95.10

Mit dem Cal-Template können Kalibrierzeugnisse und mit dem Log-Template Loggerprotokolle erzeugt werden.



Cal Demo

Erstellung von Kalibrierzeugnissen auf 2 Messpunkte begrenzt, mit automatischem Anfahren von Drücken durch Druckcontroller.



Cal Light

Erstellung von Kalibrierzeugnissen ohne Messpunktbeschränkung, ohne automatisches Anfahren von Drücken durch Druckcontroller.



Log Demo

Erstellung von Datenlogger-Prüfprotokollen, auf 5 Messwerte begrenzt.



Log

Erstellung von Datenlogger-Prüfprotokollen, ohne Begrenzung der Messwerte.

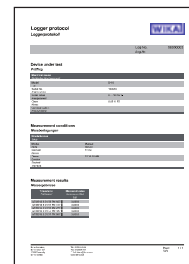
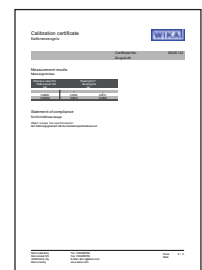
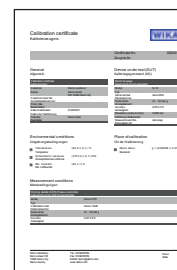

Zubehör	Bestellcode
2 AAA-Akkus	CPH-A-63-ZAZZZZZZZZ-Z
2 AAA-Batterien	CPH-A-63-ZBZZZZZZZZ-Z
Ladegerät für 9-V-Akku und 2 AAA-Akkus (Euro-Norm)	CPH-A-63-Z1ZZZZZZZZ-Z
Ladegerät für 9-V-Akku und 2 AAA-Akkus (UK-Norm)	CPH-A-63-Z2ZZZZZZZZ-Z
Ladegerät für 9-V-Akku und 2 AAA-Akkus (US-Norm)	CPH-A-63-Z3ZZZZZZZZ-Z
Dichtungssatz, bestehend aus 4 x USIT-Dichtung G ½, 2 x USIT-Dichtung G ¼ und Kunststoffbehälter	CPH-A-63-ZDZZZZZZZZ-Z
Sensoranschlusskabel, ca. 1,1 m (3,3 ft)	CPH-A-63-ZSZZZZZZZZ-Z
Verlängerungskabel zum Anschluss der Sensoren, ca. 3,8 m (12,5 ft) auf ca. 5 m (16,4 ft)	CPH-A-63-ZVZZZZZZZZ-Z
2-adriges Anschlusskabel, 2 m (6,6 ft) mit losen Enden (Adernhülsen) für konfigurierbaren Analogausgang	CPH-A-63-ZEZZZZZZZZ-Z
USB-Schnittstellenkabel	CPH-A-63-ZUZZZZZZZZ-Z
Datenlogger-Auswertesoftware GSoft	CPH-A-63-ZGZZZZZZZZ-Z
Kunststoffkoffer für 1 x Hand-Held, 3 x Drucksensoren, Zubehör	CPH-A-63-ZKZZZZZZZZ-Z
Kunststoffkoffer für 1 x Hand-Held, 5 x Drucksensoren, 1 x pneumatische Handprüfpumpe CPP7-H oder CPP30, Zubehör	CPH-A-63-ZLZZZZZZZZ-Z
Kunststoffkoffer für 1 x Hand-Held, 4 x Drucksensoren, 1 x hydraulische Handprüfpumpe CPP700-H/ CPP1000-H, Zubehör	CPH-A-63-ZNZZZZZZZZ-Z

Lieferumfang

- Hand-Held Druckmessgerät Typ CPH6300-S1 inkl. zwei AAA-Batterien
- Ein Sensoranschlusskabel pro Kanal
- Kalibrierzertifikat 3.1 nach DIN EN 10204
- Sensorik nach Wahl

Optionen

- Hand-Held Druckmessgerät Typ CPH6300-S2: 2-Kanal-Version (Differenzdruckmessung über zwei angeschlossene Referenz-Drucksensoren Typ CPT6200 möglich)
- DKD/DAkKS Kalibrierzertifikat
- Sensoren für Sauerstoffanwendungen



Hand-Held Druckmessgerät Typ CPH6300-S2 mit zwei Referenz-Drucksensoren Typ CPT6200

Bestellangaben

CPH6300 / Geräteausführung / Zusätzliches Kabel für Referenz-Drucksensor / Akku und Ladegerät / Software / Schnittstellenkabel / Prüfpumpe / Transportkoffer / Weitere Zulassungen / Zusätzliche Bestellangaben

CPT6200 / Einheit / Messbereich / Genauigkeit / Prozessanschluss / Besonderheit in der Ausführung / Art des Zertifikates / Weitere Zulassungen / Zusätzliche Bestellangaben

© 03/2012 WIKA Alexander Wiegand SE & Co. KG, alle Rechte vorbehalten.
Die in diesem Dokument beschriebenen Geräte entsprechen in ihren technischen Daten dem derzeitigen Stand der Technik.
Änderungen und den Austausch von Werkstoffen behalten wir uns vor.